

第10回 ガーヤちゃん杯争奪 越谷少年柔道大会

令和8年5月31日
於：越谷市立総合体育館

第10回 ガーヤちゃん杯争奪
越谷少年柔道大会

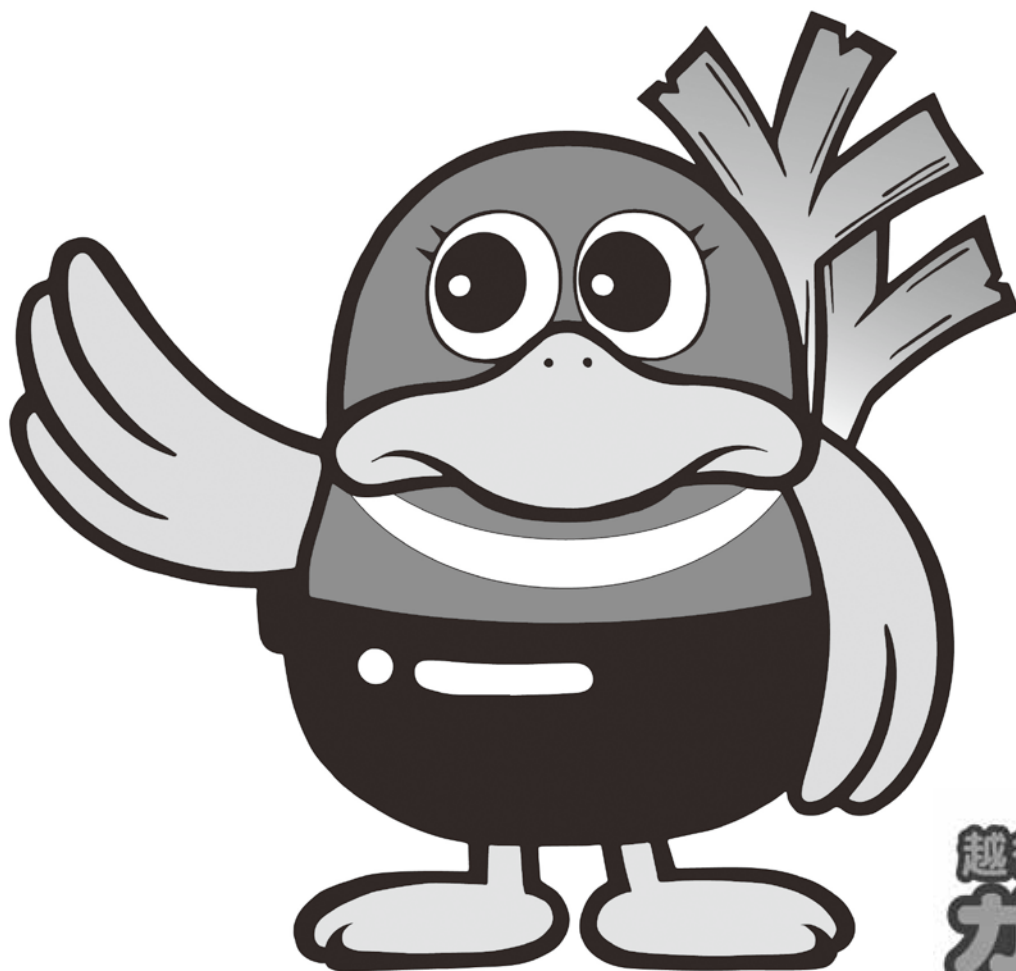

越谷特別市民
ガーヤちゃん

令和8年5月31日(日)

受付 午前9:00

開会式 午前9:50

主催

越谷市柔道連盟

共催

(公財) 越谷市施設管理公社

会場

越谷市立総合体育館

第一体育室(メインアリーナ)

後援

(公財) 講道館

(公財) 全日本柔道連盟

埼玉県柔道連盟



祝 第10回 ガーヤちゃん杯 越谷少年柔道大会開催



日進商事株式会社

Nisshin Commercial Company

私たちは、「質」「量」「時」の3つに着目し、
御社のコストを改善しビジネスのお力になる
「3Qs Service」を提供致します。



thanQs Service

■主要取引先

- ・ 阪和興業(株)
- ・ 芝浦シヤリング(株)
- ・ (株)岡村製作所
- ・ フルサト工業(株)
- ・ 第一プレス工業(株)
- ・ 川口板金(株)
- ・ (株)三興プレス工場
- ・ (株)大同工業
- ・ オーツカ鉄鋼販売(株)
- ・ ワコースチール(株)

■所在地 埼玉県川口市本蓮1-3-31
TEL 048-223-1657 FAX 048-223-1604

■本社工場 埼玉県川口市本蓮1-3-31
TEL 048-281-5311 (代)

■第2工場/第3工場 埼玉県川口市弥平3-14-8~9
TEL 048-223-1657

それぞれがこだわりのある建築

TM Takamiya Corporation

高宮商事株式会社
 埼玉県越谷市大字上間久里398番3
 TEL:048-978-9181 MAIL:
 info@tm35.co.jp

【建築事業】
 不動産売買・注文建築・戸建分譲・建築トータルプランニング・
 リフォーム事業

【医療・福祉事業】
 医療モール運営

【モータースポーツ事業】
 若手育成・モータースポーツ用品販売

祝 柔道少年・少女 はばたけ!

大会次第

開会の辞	公益財団法人越谷市施設管理公社 越谷市立総合体育館 常務理事 兼 事務局長 渡邊 浩秀		
挨拶	越谷市柔道連盟	会 長	山崎 茂樹
	越谷市柔道連盟	顧 問	伊藤 おさむ
	越谷市	市 長	福田 晃
	越谷市スポーツ協会	会 長	森 春男
来賓紹介			
試合場の注意	審判長	越谷市柔道連盟	宇井 朗
選手宣誓		新越谷山崎道場	宇井 南葵
試 合	予選リーグ		
柔道教室	ジャパンエレベーターサービスホールディングス株式会社 齊藤 立		
試 合	決勝トーナメント		
閉会式	成績発表		
	表 彰	低学年の部	優勝・準優勝・3位
		高学年の部	優勝・準優勝・3位
閉会の辞	越谷市柔道連盟	副会長	菊地 義伸

祝・ガーヤちゃん杯越谷少年柔道大会！



皆さんのかかりつけ薬局

あるも薬局

飲んでいるお薬に不安はありませんか？

お薬のご相談何でも受け付けます！

ファーマシー事業

Pharmacy Division

処方せん調剤や一般薬のカウンセリング販売を行うほか、病予防のための健康相談も笑顔で対応しております。

コンサルティング事業

Consulting Division

新規開業支援、開局支援、ネット事業立上げなど、積み上げてきた知識と経験を元に、薬剤師、従業員の資質向上に注力しています。

ネット販売事業

EC Site『e-Lac Japan』

日本でいち早く『プラセンタ』に注目し、プラセンタのリーディングカンパニーとして健康と美しさの可能性を切り拓きます。

楽天市場店：<http://www.rakuten.co.jp/e-lac/>

Yahoo!店：<http://store.shopping.yahoo.co.jp/e-lac/>

株式会社ブルーミングソウル

■あるも薬局	越谷店	〒343-0023	越谷市東越谷9-128
	花田店	〒343-0015	越谷市花田2-26-5
	八潮店	〒340-0831	八潮市南後谷861-1
	新越谷店	〒343-0845	越谷市南越谷1-22-8 TMビル101
	新田店	〒340-0052	草加市金明町371 風の道ハウス1-A
	戸塚東店	〒333-0802	川口市戸塚東3-3-18
	岩槻駅前店	〒339-0057	さいたま市岩槻区本町1-1-2
	北越谷店	〒343-0026	越谷市北越谷3-7-31ドリームスクエア北越谷1階
	上間久里店	〒343-0043	越谷市大字上間久里50-1
			(他 12店舗)
■アロン薬局	松原団地駅前店	〒340-0041	埼玉県草加市松原1-7-22-F
	北谷店	〒340-0046	埼玉県草加市北谷1-22-5

祝 越谷柔道連盟

Agrexione

太陽光関連部材の卸売

(法人のお客様向け)



製品情報

◆ 会社概要	
会社名	株式会社アグレクション
設立	2014年7月
代表者名	代表取締役 青柳 聡
資本金	9,900,000円
事業内容	太陽光関連部材の卸売 自社製品の卸売/販売
グループ会社	株式会社イノベティブ販売 (https://innovativesale.co.jp/) 株式会社ダイコウソーラージャパン (https://dahsolar.jp/)
本社所在地	〒343-0003 埼玉県越谷市船渡124-1 TEL 048-973-7131 FAX 048-940-6788

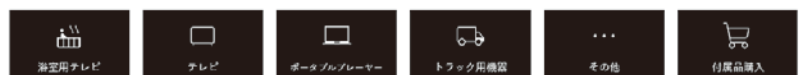

ごあいさつ



越谷市柔道連盟
会長 山崎茂樹

「第10回 ガーヤちゃん杯争奪 越谷少年柔道大会」を開催するにあたり、主催団体を代表してご挨拶申し上げます。

本年も、地域を越えて多くの柔道クラブ・道場の皆様にご参加いただき、少年少女の心身の鍛錬と健全な育成を図るとともに、将来の日本柔道を担う人財の輩出、さらには相互の交流と親睦を深める機会として本大会を開催いたします。これらを通じ、埼玉県ならびに越谷市の柔道の更なる発展につながることを心より願っております。

今年度も（公財）講道館、（公財）全日本柔道連盟、埼玉県柔道連盟のご後援を賜り、また（公財）越谷市施設管理公社の共催のもと、斯くも盛大に大会を開催できますことは、関係者一同、喜びに堪えません。

本大会は、これまで同様「礼」を重んじる大会として、丁寧な「礼」を通じてその意味を感じ取りながら進行してまいります。柔道の根幹である「礼法」を体現する場となることを期待しております。

また、今年度の柔道教室は、昨年に引き続き未経験者を対象に柔道の魅力を最大限に伝えるべく開催いたします。第10回の節目となる今回は、ジャパンエレベーターサービス株式会社のご協力により、全日本柔道選手権優勝者・斉藤立選手をお招きし、子どもたちにとって特別な体験となる場を設けます。

さらに、本年はモンゴル国より IPPON DOJO の子どもたちをお迎えし、海外の柔道に直接触れる貴重な機会を創出いたしました。「日本傳講道館柔道」の普及・発展がより身近に感じられるとともに、競技面のみならず選手同士の国際的な交流が深まり、柔道の魅力が一層広がり、柔道人口の維持・増加につながることを願っております。

結びに、ご後援・ご協賛を賜りました各団体の皆様に深く御礼申し上げます。また、審判員、会場係をはじめ、準備段階よりご尽力いただきました関係者の皆様に心より感謝申し上げ、挨拶といたします。

選手諸君の健闘を祈ります。

祝 第10回越谷少年柔道大会

Growing day by day

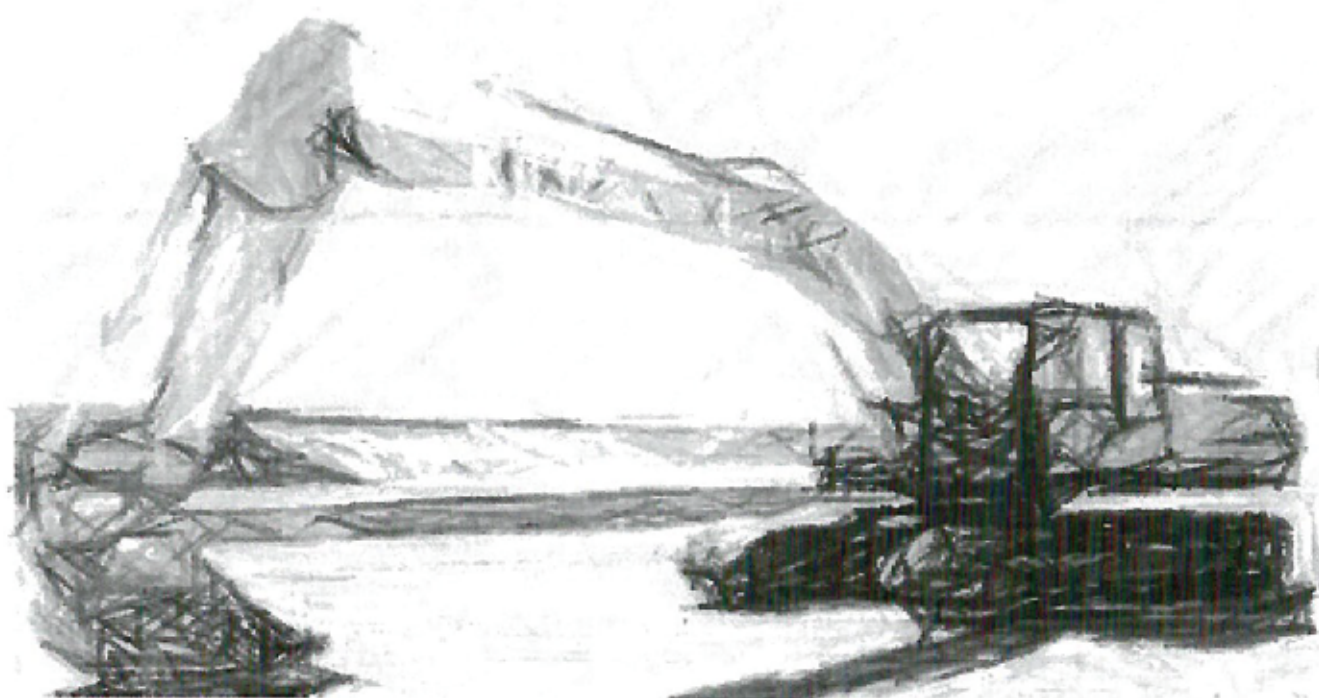

経験・実績・技術・安心
全てをあなたに……



<http://www.sitamashizai.com/>

(株) さいたま資材



第10回 ガーヤちゃん杯争奪 越谷少年柔道大会 要項

- 1 主 旨 異なる地域の柔道クラブ・道場を招聘し、柔道大会を通じ、少年少女の心身の鍛練と健全な育成をはかり、将来の日本柔道を背負って立つ人財の輩出と、交流・親睦を深めることで更なる埼玉越谷柔道の発展を目指す。
- 2 主 催 越谷市柔道連盟
- 3 共 催 (公財) 越谷市施設管理公社
- 4 後 援 (公財) 講道館、(公財) 全日本柔道連盟、埼玉県柔道連盟
- 5 日 時 令和8年5月31日(日)
受 付 : 9時00分 (9時30分 受付終了)
審判会議 : 9時20分 (場所:1F会議室1)
開会式 : 9時50分
試合開始 : 10時00分～(予定)
- 6 会 場 越谷市立総合体育館 第1体育室(メインアリーナ)
住所: 〒343-0011 埼玉県越谷市増林二丁目33番地
- 7 参加資格 (1) 参加チームは、当該年度全日本柔道連盟登録をしていること。
(2) 参加選手は小学生とし、出場するチームを通じ競技者登録をしていること。
(3) 参加選手は、全日本柔道連盟登録をして、1年以上経過していること。
(4) 監督は、全日本柔道連盟公認指導者資格(C指導員以上)を有していること。
(5) 参加選手には公認指導者が監督として引率し、選手本人の出場意思を確認し、健康に十分な配慮を行い、保護者ならびに団体の承諾を得ていること。
※ 海外招聘チーム・選手は、(1)～(5)の参加資格は必要条件としない。
(6) 皮膚真菌症(トングランス感染症)について、発症の有無を各所属の責任において必ず確認すること。感染が疑わしい若しくは感染が判明した場合は、迅速に医療機関において、的確な治療を行うこと。もし、選手に皮膚真菌症の感染が発覚した場合は、大会への出場ができない場合がある。
(7) 大会前1ヶ月以内に脳震盪を受傷した者は、脳神経外科の診察を受け、出場の許可を得ること。
(8) 申込者は、映像、記事、記録及び参加選手の氏名、年齢、所属団体名等が新聞等の印刷物及び、インターネット、SNSへ掲載させること、併せて掲載権と肖像権が主催者に属することを事前に承知していること。
- 8 審判規定 (1) 試合は、国際柔道連盟試合審判規定(2025-2028)、国内における「少年大会特別規定(2025年4月1日改正)」、および本大会申し合わせ事項による。
(2) 試合時間は、2分
(3) 勝敗の決定基準
勝敗の決定基準は、「一本」「技有」「有効」「僅差(指導差2)」とし、双方に技のスコアが無く指導差1以下の場合「引き分け」とする。
但し、代表戦はゴールデンスコア方式で勝敗を決定する。
- 9 試合方法 (1) 試合は団体試合で行い、以下の2部制とする。
①低学年の部:小学1・2・3年生(3人制)
②高学年の部:小学4・5・6年生(5人制)
(2) 低学年の部は1チーム3名、高学年の部は1チーム5名での点取り対抗戦とする。
(3) 団体試合における勝敗の決定は次による。
①勝ち数の多いチームを勝ちとする。
②①で同等の場合、「一本」(それと同等の勝ちを含む)による勝ち数の多いチームを勝ちとする。
※それと同等の勝ち・・「不戦勝ち」「反則勝ち」「棄権勝ち」は一本と同等とする。
③②で同等の場合、「技有り」による勝ち数が多いチームを勝ちとする。
④③で同等の場合、「有効」による勝ち数が多いチームを勝ちとする。
⑤④で同等の場合、代表戦を行い、必ず勝敗を決する。

株式会社 エスケーハウジング



毎日過ごす居住空間、安心できる住まいにリフォーム

Reformベスト事例

マンション
全
面
リ
フ
ォ
ー
ム

中古物件の古びた印象を払拭！
上品なナチュラルカラーに癒される家。

約420万円

- 解体工事 約100万円
- 基礎工事 約100万円
- 躯体工事 約100万円
- 電気工事 約50万円
- 水道工事 約50万円
- 設備工事 約50万円
- 内装工事 約50万円
- 外装工事 約50万円
- 設計費 約50万円
- 監理費 約50万円
- 税金 約50万円
- その他 約50万円

祝 頑張れ越谷柔道連盟

◆所在地◆
埼玉県越谷市弥十郎 369-3
東京都杉並区永福3-47-10

◆事業内容◆
新築・増改築リフォーム・店舗改装・マンション改装

お客様相談室
TEL 048-979-8380
0120-79-8380

祝 越谷柔道連盟

株式会社 春日部資材
一彩の国改良土プラント

ICT施工に取り組んでいます

株式会社 春日部資材は、生産性向上、作業効率化のためにICT(Information and Communication Technology)施工に取り組んでいます



株式会社春日部資材は、国連が提唱する持続可能な開発目標(SDGs)に賛同し、「建設発生土のリサイクルを促進し、地球環境保全に貢献する」取組みを通じ、持続可能な社会の実現に向け積極的に取り組んでまいります。

KOMATSU
お問い合わせ
CONTACT
株式会社 春日部資材へのお問い合わせはこちら
〒344-0034 埼玉県春日部市下大宮駅前281-1
TEL 048-736-0005
FAX 048-797-5340



現場の省力化

ICT施工を行うことで、予知整備等の
事項が省人・省力の削減、
作業効率の向上が図れます。



生産性・安全性の向上

3Dセンサー等により、作業員に
対する安全・精度の向上。
ICT搭載機械が自動検知する
ことで、作業員の手を離す
必要がないため安全性が向上します。



測量・施工量を自動算出

現場地形を把握することにより、
3Dモデル化し施工量を自動算出。
3Dセンサーを
搭載することで、
また、日々の施工量を把握することが可能です。



改良土の製造販売

受け入れた建設発生土を配合し
指定品質で改良土を製造。
環境に優しい「石灰改良土」を
製造販売しています。



建設発生土
受入・引取

建築工事・土木工事で発生した
建設発生土(粘土)の受入・引取を行っています。
受入・引取方法が詳しくは
弊社までお気軽にご相談ください。



RC40-0
再生砂・川砂販売

各種資材の取寄をしております。
また、大宮圏での建設現場も取りまわすので、
お気軽にご相談ください。



建設発生土のリサイクルを推進し 地球環境保全に貢献する

株式会社 春日部資材は、建設発生土の処理を通して
地域貢献。ひいては地球環境保全に貢献し、
豊かで美しい地域構築の構築に努めています



- ・代表選手は「引分け」であった対戦から主審が抽選で選出する。
- ・代表戦は、時間内にスコアの差が無く指導差1までの場合は旗判定で勝敗を決する。
- (4) リーグ戦を行い、各リーグ上位2チームが決勝トーナメントに進出する。
- (5) リーグ戦の順位決定方法は次による。
 - ① チーム間における勝ち・負けの数による。
 - ② ①で同等の場合、勝ち数の合計が多いチームを勝ちとする。
 - ③ ②で同等の場合、勝ちの内容により決定する。
 - ④ ③で同等の場合、負け数の合計が少ないチームを勝ちとする。
 - ⑤ ④で同等の場合、リーグ戦における当該チームの直接対決の結果で決定する。
 - ⑥ ⑤で同等の場合、代表を1名任意選出し代表戦を行う。
- (6) 決勝トーナメントにおいて、3位決定戦は行わない。

- 10 チーム編成
- (1) 団体戦1チームの編成は監督1名、選手の学年編成は次による。
 - ①低学年の部（3人制）：先鋒1年生、中堅2年生、大将3年生
 - ②高学年の部（5人制）：先鋒4年生、次鋒/中堅5年生、副将/大将6年生
 また、同一選手が2部門に重複しての出場は出来ない。
 - (2) 選手の編成について、高学年の部における「次鋒/中堅」及び「副将/大将」は、体重順に配列する。
 - (3) 該当の学年に人数が不足している場合、出場団体責任者の判断において、1学年繰り上げでの出場を認める。但し、低学年の部での未就学児の出場は出来ない。
また、高学年の部における「次鋒/中堅」及び「副将/大将」に学年繰り上げの選手を配列する場合、学年に関係なく体重順に配列する。
 - (4) 各団体は各々の部に2チームまでのエントリーとする。但し、越谷市柔道連盟に所属する団体はその限りではない。
- 11 オーダー表
- (1) オーダー表の作成は不要です。
- 12 ゼッケン
- (1) 参加選手は、着用する柔道衣に規定の大きさのゼッケンを正しく縫い付ける。
 - (2) ゼッケンを取り付けていない選手は、出場出来ない。
- 13 表彰
- (1) 各部の優勝・準優勝・3位（2チーム）を表彰する。
- 14 申込方法
- (1) 申込締切：令和8年4月3日(金)必着
 - (2) 申込方法：大会ホームページにアクセス、申込フォームより、必要事項を入力の上、送信する。
<大会ホームページ URL>
<https://koshigaya-judo.com/gaaya/>
 - (3) 申込先：koshigayajudo@gmail.com（大会事務局）
- 15 参加費
- (1) 低学年 1チームにつき 3,000円
高学年 1チームにつき 5,000円
(低学年・高学年両方の部に参加の場合は、3,000円+5,000円 = 8,000円となります。)
 - (2) 参加費は以下の銀行口座へ振り込み願います。尚、振込名義人名は「団体名」として下さい。
<振込先>
川口信用金庫 南越谷支店（店番036） 普通 0147346 越谷市柔道連盟
<振込締切日>
令和8年4月3日(金)
- 16 選手変更
- (1) 選手変更は、負傷等によりやむを得ず選手が欠場する場合にのみ、大会当日の9時30分までに受付にて「選手変更届」の提出により認める。それ以降の変更は認めない。
 - (2) 高学年の部における「次鋒/中堅」及び「副将/大将」に選手変更が生じ、別の選手を補充する場合、改めて体重順に配列する。（学年繰り上がりで出場の場合も学年に関係なく体重順に配列する。）
 - (3) 補充する選手がいない場合、原則その部分を欠員とする。但し、高学年の部における「次鋒/中堅」及び「副将/大将」に欠員が生じた場合は、中堅・大将へ配置し、次鋒・副将の部分を欠員とする。

- 17 協力審判員 (1) 参加チームから必ず1名以上の審判員の派遣をお願いします。
(低学年・高学年参加の場合は2名以上)
(2) 審判員は、全柔連審判員ライセンス以上の資格を有していることを条件とします。
(3) 審判会議は、大会当日9時20分より、会場1F「会議室1」で行います。
(4) 審判員の昼食弁当は、大会事務局でご用意します。
(昼食会場は、審判会議と同室となります)
- 18 安全対策 (1) 大会中の不慮の負傷については応急処置は行すが、それ以外の責任は負わない。
※万一の事故の発生に備え、各チーム独自で傷害保険等に加入するなどして事故対策を立てておくこと。
(2) 脳震盪対応について
選手および指導者は下記事項を遵守すること。
①大会中、脳震盪を受傷した者は、継続して当該大会に出場することは不可とする。
(なお、至急専門医(脳神経外科)の精査を受けること)
②練習再開に際しては、脳神経外科の診察を受け、許可を得ること。
③当該選手の指導者は大会事務局および全柔連に対し、書面により事故報告書を提出すること。
- 19 古柔道着 (1) 当大会において、古柔道着を集めます。不要となった古道着がございましたら当日受付にお持ち頂けます様、ご協力のほどよろしくお願い致します。海外の道場への寄贈を予定しております。
- 20 その他 (1) 駐車場のスペースに限りがあり、当日お車でのお来場の場合、乗り合わせてのお来場をお願いします。隣接のJA越谷グリーンマルシェ駐車場には駐車しないでください。
(2) 当日の1階観覧席は、参加団体毎に主催者側で割り振ります。(後日連絡)
大会当日に席取りで会場内を走る等の行為はご遠慮願います。
(3) 会場1階観覧席での飲食は出来ません。飲食は2階観覧席にてお願いします。
(4) 越谷市立総合体育館は公共施設であり、大会当日は他の競技団体も施設を利用しています。大会会場以外の施設への立ち入りはご遠慮願います。
(5) 大会当日、各チームにゴミ袋を配布します。完全なゴミの持ち帰りをお願いします。

協賛広告：株式会社 ヤマキュウリネンサプライ

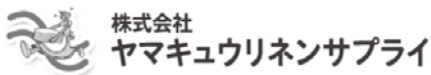

リネンサプライや採用に関して、お気軽にご相談・お問い合わせください。

☎048-991-4666

受付時間 9:00~17:00

(水曜・土曜午後・日曜・祝日を除く)

祝 越谷柔道連盟!

リネン資材で安心・安全
毎日のおもてなしをサポート



ヤマキュウリネンサプライの4つの強み

ヤマキュウリネンサプライの強みをお客様に伝えるため、日々心がけていることをご紹介します。

- 1 お客様専任の営業は、お客様の声に日々耳を傾け、ニーズにあった提案ときめ細やかなサービスを提供してまいります。
- 2 配達スタッフは、通時お客様にあわせた小回りの利く配達と気配りの利く丁寧な納品を行ってまいります。
- 3 工場スタッフは、日々向上心を持って、リネン資材の日々の管理、検品、修繕を行い、リネン資材の安心・安全で高品質な製品を徹底提供してまいります。
- 4 全従業員は、常に「お客様目線」を基本として、お客様とともに成長し、新たな価値を創造してまいります。



株式会社
ヤマキュウリネンサプライ

日本リネンサプライ協会

〒343-0105 埼玉県北葛飾郡松伏町田島175-1
TEL : 048-991-4666 / FAX : 048-992-2792

大会役員

大会会長	山崎 茂樹										
大会副会長	菊地 義伸	高橋 洋一	三浦 広志								
大会顧問	中島 政司 森 春男	町田 尚司 渡邊 浩秀	伊藤 晴康	伊藤 おさむ	福田 晃	野口 久男					
										(順不同)	
大会参与	井上 喜一 矢野 浩二 小野寺 智美	八重樫 公一 武藤 靖 飯田 純子	近藤 英一郎 井上 智和 坂田 明子	植木 正義 斉藤 立 関口 かおる	小池 雅彦 向井 球真	小坂 良行 杉本 有里					
										(順不同)	
大会審判長	宇井 朗										
大会委員長	酌河内 俊和										
大会本部	山崎 洋揮 横内 彰	宇井 雅子 新沼 徹	山口 雄輝 鈴木 利也	若杉 泰輔	栗栖 成秀	山下 奈美					
大会委員	石田 衣李 山崎 あみ 東泉 まどか 大野 友嗣 小山 大輔 若杉 涼平 加藤 絵美 横内 ゆず 細川 千歌 佐々木 慶悟 掛川 勇次 井上 悠佳 染谷 直孝 大塚 正芳	ユージェル麻友 山崎 延子 森田 亜裕美 新垣 強 佐々木 幸 酌河内 康介 片桐 絵理 石田 琉稀 大野 めぐみ 鶴丸 壮太 大塚 真希 早川 志保 高橋 洋樹 浅野 佑貴	高橋 愛樹 山口 さき 角田 夏紀 山田 功樹 奥澤 洋人 佐々木 幸輝 笠原 明美 山下 奏美 小山 友恵 柴野 董 菊池 清美 井上 大翔 長谷川 大地 吉田 羅生	山崎 みや 藤尾 ムギ 島村 美貴 柴野 達哉 三浦 東 山田 麻理子 山田 周造 鶴丸 樹生 高橋 勇斗 深井 杏珠 笠原 吉田 岩井 石田 杉山 翔	神尾 成美 石原 順子 矢吹 晃一 山下 圭悟 片桐 史晃 大野 亜紀 鶴丸 恵子 横内 夕子 若杉 匠真 松崎 和義 柿島 明子 江原 ゆか 内田 宗佑 小針 希一	細川 ゆみ 安部田 聡子 佐々木 香 安部田 貞雄 宇井 大葵 加藤 栄一 神尾 侑佑 ユージェルケナン 佐々木 亜門 井上 夢実 高山 博亮 藤崎 理恵 角田 智哉					
										(順不同)	
	越谷市立中央中学校	柔道部	部員の皆様								
										(順不同)	
救護	昭和大学江東豊洲病院脳神経外科	医師	小林 宥大								
	埼玉県柔道整復師会	東部支部(越谷地区)	中村 秀春 橘 翔吾	新井 伸章 宮坂 恵理							
										(順不同)	

審判員

審判長 宇井 朗

第一試合場	○鈴木 孝弘	栢本 克也	塩谷 宏介	高橋 治	大塚 正芳	ダグワスレン
第二試合場	○久家 浩 小室 真吾	杉田 真紀	安田 孝也	鈴木 利也	菅澤 悠生	井口 翔太
第三試合場	○池田 剛士 伊藤 祐希	沼田 和幸	福田 梓	高橋 研司	松本 達雄	石岡 昌樹
第四試合場	○岡村 照美 宇井 柚葵	小金 旭	長谷 一生	高橋 洋一	上野 英紀	野尻 大輔
第五試合場	○ラルフ・明仁	國松 崇善	市川 純	若林 哲士	勝倉 正行	亀田 仁志
第六試合場	○萩原 亮	山田 哲明	藤山 暁	戸羽 優弥	加藤 雄二	鬼丸 明美

○印は会場主任審判員

大会会場注意

- 体育館玄関スロープへの車の乗り入れは救急車両の妨げになりますのでご遠慮ください。
- 体育館屋外の土足エリアへの素足・上履きでの歩行はご遠慮ください。
- 館内では走ったり大きな声を出して遊んだりすることはご遠慮ください。
- 1階アリーナ席での飲食は出来ません。2階席は自由席で飲食可能です。
- 1階アリーナ席は各団体名で割り振られた座席のみを使用ください。
- 1階アリーナのフェンス内には、監督・選手・審判以外は入らないようにしてください。
- ゴミは全て持ち帰りをお願いします。体育館備え付けゴミ箱の使用はできません。
- 貴重品・持ち物の管理を徹底してください。盗難等の被害責任は一切負いません。

1階アリーナ見取図

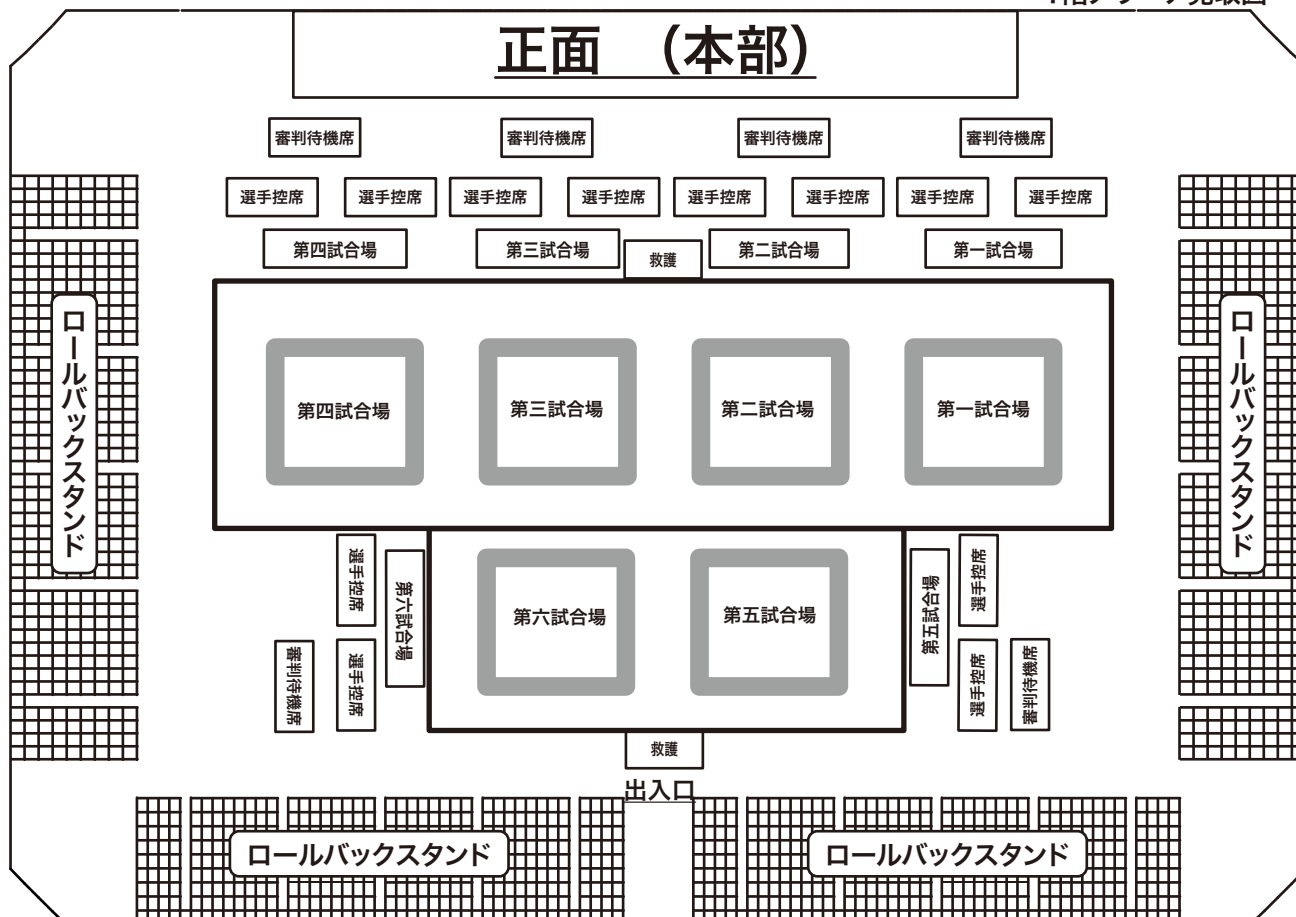

祝 越谷柔道連盟!

本社
 埼玉県越谷市増林3-191 TEL:048-965-2341
営業所（市場内）
 越谷営業所 TEL:048-985-3238
 さいたま営業所 TEL:048-866-1869
 熊谷営業所 TEL:0485-21-6099
直営農場
 有限会社常総ファーム
 茨城県坂東市幸田1312 TEL:0297-35-5228

す か しょう てん
須賀商店

直営農場で生産しています。

ます。

つけします。

祝 がんばれ 越谷柔道連盟
三笠鮓
 ~魚料理にこだわる~
 北葛飾郡松伏町松伏 4699-1
 電話：048-991-3434

試合順序表 低学年の部

		第五試合場		第六試合場	
リーグ戦	10:20	5-1	低A-1 川口柔連A - 朝霞柔道B	6-1	低F-1 喜多道場A - 修盟館
		5-2	低A-2 朝霞柔道B - 力善柔道	6-2	低F-2 修盟館 - 杉戸柔道B
		5-3	低A-1 川口柔連A - 力善柔道	6-3	低F-1 喜多道場A - 杉戸柔道B
		5-4	低B-1 杉戸柔道A - 春岡柔道	6-4	低G-1 川口柔連B - 葵柔道B
		5-5	低B-2 春岡柔道 - 舟川柔道塾	6-5	低G-2 葵柔道B - 町田道場
		5-6	低B-1 杉戸柔道A - 舟川柔道塾	6-6	低G-1 川口柔連B - 町田道場
		5-7	低C-1 喜多道場B - 葵柔道A	6-7	低H-1 藤代道場 - TEIKA柔道A
		5-8	低C-2 葵柔道A - 藤見道場	6-8	低H-2 TEIKA柔道A - 紅柔道B
		5-9	低C-1 喜多道場B - 藤見道場	6-9	低H-1 藤代道場 - 紅柔道B
		5-10	低D-1 紅柔道A - 武里柔道	6-10	低I-1 朝霞柔道A - 山崎道場B
		5-11	低D-2 武里柔道 - TEIKA柔道B	6-11	低I-2 山崎道場B - IPPON DOJO
		5-12	低D-1 紅柔道A - TEIKA柔道B	6-12	低I-1 朝霞柔道A - IPPON DOJO
		5-13	低E-1 山崎道場A - 蓮田柔道		
		5-14	低E-2 蓮田柔道 - 柔志館		
		5-15	低E-1 山崎道場A - 柔志館		
	12:30				
トーナメント戦	13:30	5-16	低B組2位 - 低C組1位	6-13	低C組2位 - 低B組1位
		5-17	低A組1位 - 5-16の勝者	6-14	低I組2位 - 低H組1位
		5-18	低D組2位 - 低E組1位	6-15	低G組2位 - 低F組1位
		5-19	低F組2位 - 低G組1位	6-16	低E組2位 - 低D組1位
		5-20	低H組2位 - 低I組1位	6-17	6-13の勝者 - 低A組2位
		5-21	5-17の勝者 - 5-18の勝者	6-18	6-14の勝者 - 6-15の勝者
		5-22	5-19の勝者 - 5-20の勝者	6-19	6-16の勝者 - 6-17の勝者

祝 越谷で頑張る柔道少年・少女を応援します！

株式会社BRANDはマンションの大規模修繕・リニューアルをトータルサポートします

住まいを街を心を彩る

理念1 塗装の技術を生かして住まいの保全と景観づくりを担います。

理念2 安全、品質、信頼の3項を掲げお客様との輪を築いていきます。

理念3 お互いを尊重し、お互いの幸せを願い、お互いの成長・発展に努力します。



〒343-0856
埼玉県越谷市谷中町3-12-6
TEL: 048-940-5810 FAX: 048-940-5812

品質にこだわり抜き
圧倒的な新鮮さが自慢

100%国産、素材と鮮度を極めた「焼肉・ホルモン専門店」

新宿食肉センターグループ

祝 越谷柔道連盟

新宿食肉センター 極

店舗情報

電話番号	048-967-0029 ※ご予約・デリバリーのご注文はお客様から承っております
所在地	343-0845 埼玉県越谷市 南越谷1-26-14 KO'z 1ビル 3F B号
営業時間	11:00 ~ 5:00
定休日	年末年始
座席数	40席
個室	有 (半個室有)
貸切	可 (20~50名)
平均予算	3,500円(通常平均) 4,500円(宴会平均)
決済方法	クレジットカード決済：利用可 (VISA, MASTER, JCB, AMEX, Diners, 銀聯) 電子マネー決済：利用不可 QRコード決済：利用可 (PayPay)
喫煙・飲酒	全面喫煙
駐車場	無

リーグ戦組合せ表 低学年の部

第五試合場

低A組

	道場名
低A-1	川口市柔道連盟クラブA
低A-2	朝霞市スポーツ協会柔道部B
低A-3	力善柔道クラブ

<試合番号>

5-1	5-2	5-3
-----	-----	-----

低B組

	道場名
低B-1	杉戸柔道クラブA
低B-2	春岡柔道クラブ
低B-3	舟川柔道塾

5-4	5-5	5-6
-----	-----	-----

低C組

	道場名
低C-1	喜多道場B
低C-2	葵柔道クラブA
低C-3	藤見道場

5-7	5-8	5-9
-----	-----	-----

低D組

	道場名
低D-1	紅柔道クラブA
低D-2	武里柔道クラブ
低D-3	TEIKA柔道クラブB

5-10	5-11	5-12
------	------	------

低E組

	道場名
低E-1	新越谷山崎道場A
低E-2	蓮田市柔道会
低E-3	柔志館越谷クラブ

5-13	5-14	5-15
------	------	------

第六試合場

低F組

	道場名
低F-1	喜多道場A
低F-2	修盟館総本部道場
低F-3	杉戸柔道クラブB

<試合番号>

6-1	6-2	6-3
-----	-----	-----

低G組

	道場名
低G-1	川口市柔道連盟クラブB
低G-2	葵柔道クラブB
低G-3	鶴武館町田道場

6-4	6-5	6-6
-----	-----	-----

低H組

	道場名
低H-1	藤代道場
低H-2	TEIKA柔道クラブA
低H-3	紅柔道クラブB

6-7	6-8	6-9
-----	-----	-----

低I組

	道場名
低I-1	朝霞市スポーツ協会柔道部A
低I-2	新越谷山崎道場B
低I-3	IPPON DOJO モンゴル

6-10	6-11	6-12
------	------	------



〒343-0011 埼玉県越谷市増林5895-1
TEL 048-967-0300
フリーダイヤル 0120-223-284
FAX 048-967-0301

”信頼を得て選ばれ続ける、価値ある施工会社！”

祝 越谷柔道連盟

他社では実現できなかったパッケージ化を実現しました！

ツボシリーズ一覧

以下項目を網羅したパッケージになっており

- | | | | |
|------|---------|-------|------|
| 足場工事 | 屋根カバー工法 | 高圧洗浄 | 下地補修 |
| 外壁塗装 | 軒天・破風塗装 | 板金部塗装 | 付帯塗装 |

追加料金一切無し！

こんなことでお困りではありませんか？

1 他社での見積もりが高額でお困りの方

- ・外壁屋根メンテナンスを15年以上していない
- ・外壁屋根メンテナンスを同時に考えている

2 雨漏りでお困りの方

- ・外壁屋根リフォームの別発注が手間になっている
- ・その場でお客様に料金を提示したい



祝 越谷で頑張る柔道少年・少女を応援します！

森エイト 会社概要
Mori Eight Company Profile

企業理念 **奉 魂**
お客様や会社の仲間、取引先、地域社会など、私たちを支えて下さる全ての皆さまへ魂（人への思い）をもって奉仕する。

会社概要

Company Profile

商号 株式会社 森エイト
本店 〒343-0845 埼玉県越谷市南越谷一丁目22番地1
TEL 048-966-3009 FAX 048-962-6297
資本金 1千万円
設立 昭和49年1月31日
主な事業 ビジネスホテル、飲食店の経営
代表者 土塚 郁夫
従業員 97名

主要取引金融機関 栃木銀行、日本政策金融公庫、商工組合中央金庫、みずほ銀行、埼玉縣信用金庫

加盟団体 越谷商工会議所、埼玉県ホテル旅館生活衛生同業組合、越谷ホテル旅館業組合、越谷市防火安全協会、越谷市交通安全推進事業所協会、越谷市保健所管内環境衛生協会、越谷法人会、千葉県旅館ホテル生活衛生同業組合、柏市旅館業組合、柏法人会



- ホテル・レストラン事業部
ホテルサンオーク
・南越谷
・日本料理 実都那
・柏の華
レストラン ヴァロリス
ホテルサンクローバー
・越谷駅前

決勝トーナメント表 低学年の部

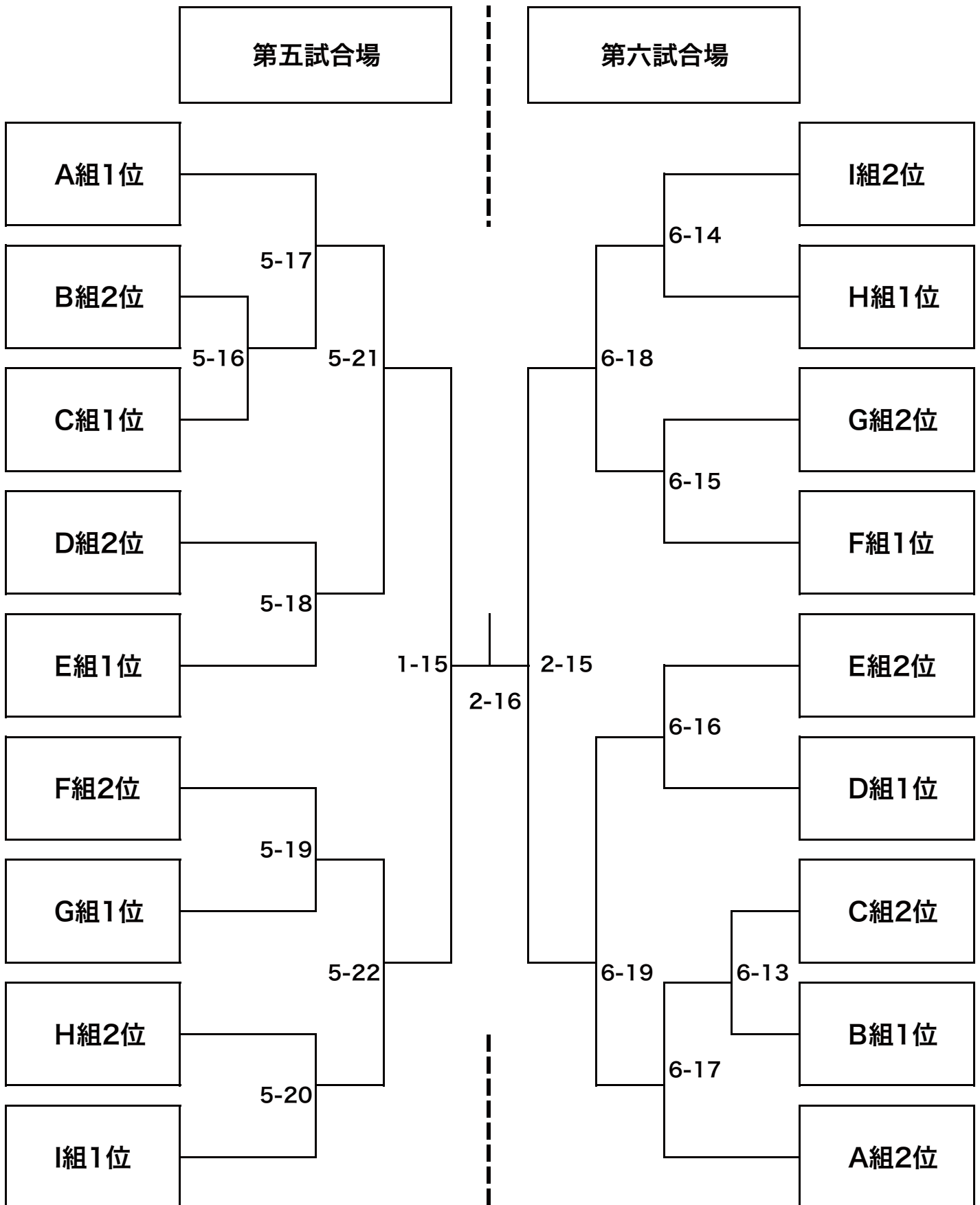

協賛広告：ライナースポーツ

祝 第10回 ガーヤちゃん杯争奪 がんばれ!! 山崎道場

柔道衣なら 試着サンプルがある店 ミズノ 九桜

ライナースポーツ

住所 埼玉県川口市元郷5-10-5

TEL 048-223-2299

FAX 048-225-4447

<http://www.liner.tv/main.html>



協賛広告：焼き芋倶楽部 合同会社

祝 第10回 ガーヤちゃん杯争奪越谷少年柔道大会



焼き芋倶楽部合同会社

本社：〒270-0176 千葉県流山市加6丁目1337-4



公式ホームページ

試合順序表 高学年の部

		第一試合場		第二試合場		第三試合場		第四試合場					
リーグ戦	10:20	1-1	高A-1 川口柔連A	高A-2 藤見道場A	2-1	高D-1 久喜柔道	高D-2 朝霞市柔道	3-1	高G-1 鈴木道場A	高G-2 紅柔道B	4-1	高J-1 杉戸柔道A	高J-2 川口柔連B
		1-2	高A-2 藤見道場A	高A-3 甘楽道場	2-2	高D-2 朝霞市柔道	高D-3 越谷選抜A	3-2	高G-2 紅柔道B	高G-3 越谷選抜B	4-2	高J-2 川口柔連B	高J-3 正強塾
		1-3	高A-1 川口柔連A	高A-3 甘楽道場	2-3	高D-1 久喜柔道	高D-3 越谷選抜A	3-3	高G-1 鈴木道場A	高G-3 越谷選抜B	4-3	高J-1 杉戸柔道A	高J-3 正強塾
		1-4	高B-1 鈴木道場B	高B-2 修盟館	2-4	高E-1 紅柔道A	高E-2 春岡柔道	3-4	高H-1 山崎道場	高H-2 舟川柔道塾A	4-4	高K-1 藤代道場	高K-2 我孫子警察
		1-5	高B-2 修盟館	高B-3 力善柔道	2-5	高E-2 春岡柔道	高E-3 町田道場B	3-5	高H-2 舟川柔道塾A	高H-3 町田道場A	4-5	高K-2 我孫子警察	高K-3 IPPON DOJO
		1-6	高B-1 鈴木道場B	高B-3 力善柔道	2-6	高E-1 紅柔道A	高E-3 町田道場B	3-6	高H-1 山崎道場	高H-3 町田道場A	4-6	高K-1 藤代道場	高K-3 IPPON DOJO
		1-7	高C-1 葵柔道A	高C-2 杉戸柔道B	2-7	高F-1 楽心会	高F-2 葵柔道B	3-7	高I-1 藤見道場B	高I-2 柔志館	4-7	高L-1 喜多道場	高L-2 TEIKA柔道B
		1-8	高C-2 杉戸柔道B	高C-3 TEIKA柔道A	2-8	高F-2 葵柔道B	高F-3 舟川柔道塾B	3-8	高I-2 柔志館	高I-3 四倉暢神館			
	12:30	1-9	高C-1 葵柔道A	高C-3 TEIKA柔道A	2-9	高F-1 楽心会	高F-3 舟川柔道塾B	3-9	高I-1 藤見道場B	高I-3 四倉暢神館			
トーナメント戦	13:30	1-10	高B組2位	高C組1位	2-10	高H組2位	高I組1位	3-10	高K組2位	高J組1位	4-8	高E組2位	高D組1位
		1-11	高D組2位	高F組2位	2-11	高J組2位	高L組2位	3-11	高I組2位	高G組2位	4-9	高C組2位	高A組2位
		1-12	高A組1位	1-10の勝者	2-12	高E組1位	2-10の勝者	3-12	高B組1位	3-10の勝者	4-10	高F組1位	4-8の勝者
		1-13	1-11の勝者	高G組1位	2-13	2-11の勝者	高K組1位	3-13	3-11の勝者	高H組1位	4-11	4-9の勝者	高L組1位
		1-14	1-12の勝者	1-13の勝者	2-14	2-12の勝者	2-13の勝者	3-14	3-12の勝者	3-13の勝者	4-12	4-10の勝者	4-11の勝者
		1-15	低学年 準決勝 5-21の勝者 - 5-22の勝者		2-15	低学年 準決勝 6-18の勝者 - 6-19の勝者		3-15	高学年 準決勝 1-14の勝者 - 2-14の勝者		4-13	高学年 準決勝 3-14の勝者 - 4-12の勝者	
					2-16	低学年決勝 1-15の勝者 - 2-15の勝者							
	15:30				2-17	高学年決勝 3-15の勝者 - 4-13の勝者							

リーグ戦組合せ表 高学年の部

第一試合場

高A組		< 試合番号 >		
道場名				
高A-1	川口市柔道連盟クラブA	1-1	1-3	
高A-2	藤見道場A			1-2
高A-3	正道館甘楽道場			

高B組		< 試合番号 >		
道場名				
高B-1	鈴木道場B	1-4	1-6	
高B-2	修盟館総本部道場			1-5
高B-3	力善柔道クラブ			

高C組		< 試合番号 >		
道場名				
高C-1	葵柔道クラブA	1-7	1-9	
高C-2	杉戸柔道クラブB			1-8
高C-3	TEIKA柔道クラブA			

第二試合場

高D組		< 試合番号 >		
道場名				
高D-1	久喜柔道クラブ	2-1	2-3	
高D-2	朝霞市スポーツ協会柔道部			2-2
高D-3	越谷市柔道連盟選抜A			

高E組		< 試合番号 >		
道場名				
高E-1	紅柔道クラブA	2-4	2-6	
高E-2	春岡柔道クラブ			2-5
高E-3	鶴武館町田道場B			

高F組		< 試合番号 >		
道場名				
高F-1	伊勢崎市少年柔道クラブ楽心会	2-7	2-9	
高F-2	葵柔道クラブB			2-8
高F-3	舟川柔道塾B			

第三試合場

高G組		< 試合番号 >		
道場名				
高G-1	鈴木道場A	3-1	3-3	
高G-2	紅柔道クラブB			3-2
高G-3	越谷市柔道連盟選抜B			

高H組		< 試合番号 >		
道場名				
高H-1	新越谷山崎道場	3-4	3-6	
高H-2	舟川柔道塾A			3-5
高H-3	鶴武館町田道場A			

高I組		< 試合番号 >		
道場名				
高I-1	藤見道場B	3-7	3-9	
高I-2	柔志館越谷クラブ			3-8
高I-3	四倉柔道会 四倉暢神館			

第四試合場

高J組		< 試合番号 >		
道場名				
高J-1	杉戸柔道クラブA	4-1	4-3	
高J-2	川口市柔道連盟クラブB			4-2
高J-3	日曜柔道 正強塾			

高K組		< 試合番号 >		
道場名				
高K-1	藤代道場	4-4	4-6	
高K-2	我孫子警察署少年柔道クラブ			4-5
高K-3	IPPON DOJO モンゴル			

高L組		< 試合番号 >	
道場名			
高L-1	喜多道場	4-7	
高L-2	TEIKA柔道クラブB		

決勝トーナメント表 高学年の部

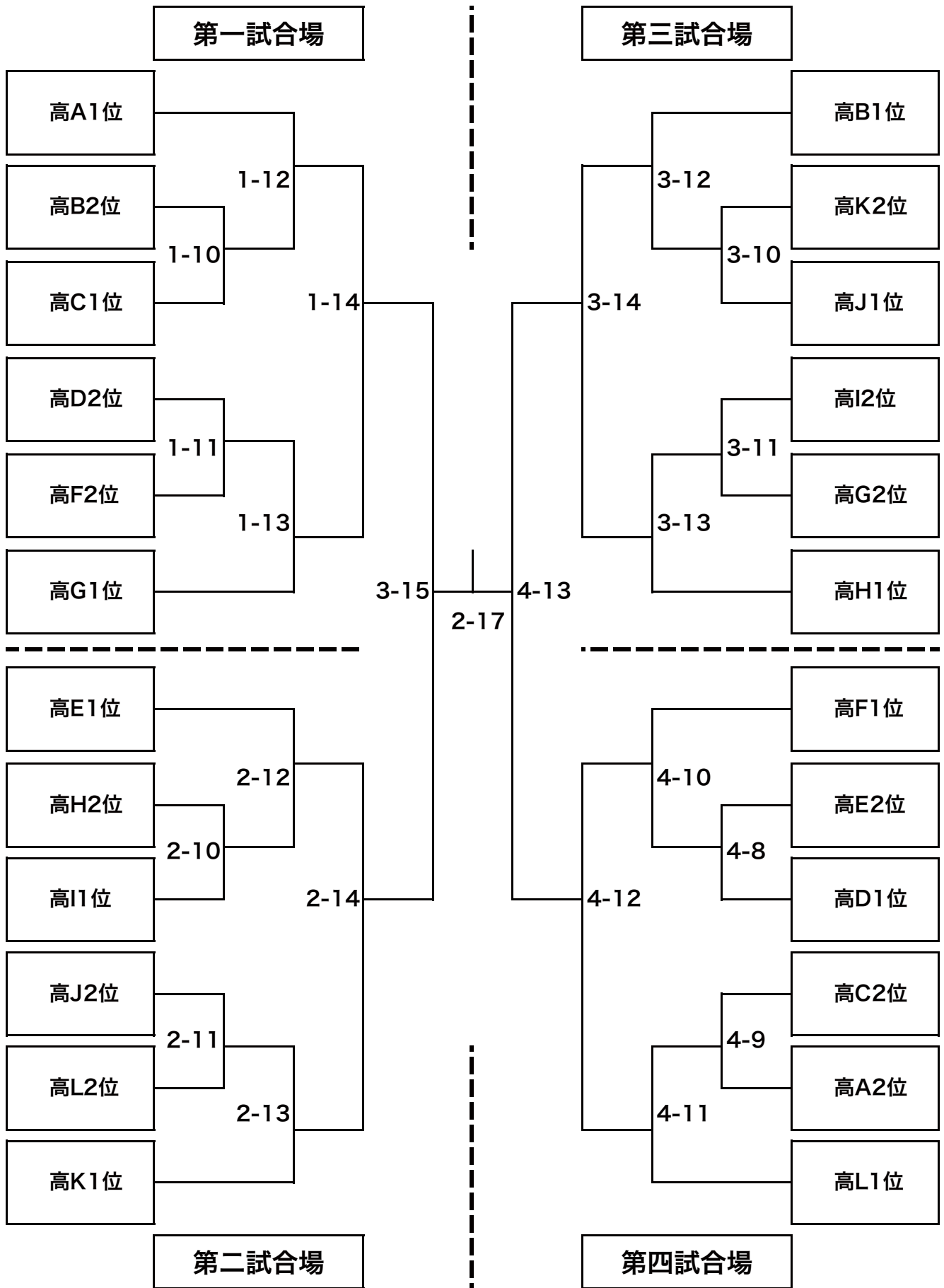



詳しくは
公式HPへ

越谷特別市民
ガーヤちゃん

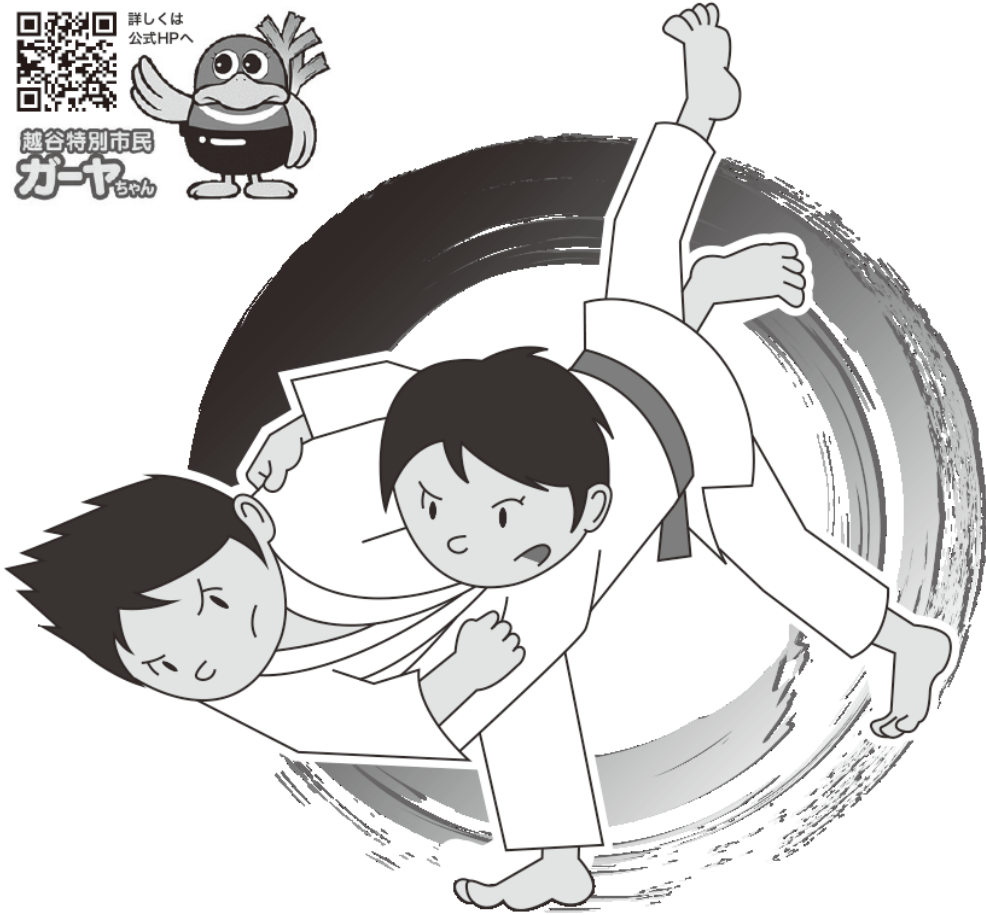

第10回 越谷少年柔道大会 ガーヤちゃん杯争奪



斉藤立選手に会えるぞ!

ちびっこを対象とした柔道教室を開催

対象 未就学児(幼稚園)～未経験者

時間 12:30開始予定

2022年 全日本選手権大会 優勝
2022年 世界選手権大会・タケシント 銀メダル
2024年 グランドスラム・カザフスタン 金メダル
2024年 パリオリンピック競技大会 5位
2025年 全日本実業柔道個人選手権大会 準優勝
2025年 横道館杯全日本実業対選手権大会 優勝

- ◆参加希望者は、11:30 までに受付前にお集まりください
- ◆ジャージ上下などの運動ができる服装をご持参ください
- ◆貸し出し用の柔道着をご用意しております(数に限りあり)



私たちが教室運営を
お手伝いいたします



埼玉県柔道連盟
女子振興委員会のみなさん

会場
越谷市総合体育館
第1体育館(メインアリーナ)
埼玉県越谷市増林2丁目33

5/31日

受付 / 9:00
開会式 / 9:50



主催/越谷市柔道連盟・共催/(公財)越谷市施設管理公社・後援/(公財)講道館、(公財)全日本柔道連盟、埼玉県柔道連盟・協力/埼玉県柔道連盟 女子振興委員会

越谷少年柔道大会 出場選手（低学年の部）

低A-1

道 場		川口市柔道連盟クラブA	
監 督		飯田 純子	
先鋒	1	齋藤 瑛	22 kg
中堅	2	梶屋 寛大朗	26 kg
大将	3	水野 結仁	33 kg

低A-2

道 場		朝霞市スポーツ協会柔道部B	
監 督		羽成 伸夫	
先鋒	1	島崎 樹	22 kg
中堅	2	比留間 美彩	32 kg
大将	3	金本 歩波	38 kg

低A-3

道 場		力善柔道クラブ	
監 督		杉村 圭介	
先鋒	1	安田 琳那	30 kg
中堅	2	山戸 竣太	21 kg
大将	3	安田 拓真	24 kg

低C-1

道 場		喜多道場B	
監 督		松本 克也	
先鋒	1	長谷部 朔和	24 kg
中堅	2	横山 裕大	24 kg
大将	3	菅原 夏輝	29 kg

低C-2

道 場		葵柔道クラブA	
監 督		小金 旭	
先鋒	1	森 哉翔	23 kg
中堅	2	大矢 凜汰郎	21 kg
大将	3	梅 愛喜	21 kg

低C-3

道 場		藤見道場	
監 督		萩原 克則	
先鋒	1	前田 陸斗	27 kg
中堅			kg
大将	3	齋藤 桜花	35 kg

低B-1

道 場		杉戸柔道クラブA	
監 督		近藤 英一郎	
先鋒	1	今泉 龍軌	20 kg
中堅	2	バトゾリグ バトフスレン	30 kg
大将	3	齋藤 柚香	26 kg

低B-2

道 場		春岡柔道クラブ	
監 督		池田 剛士	
先鋒	1	細井 和毅	18 kg
中堅	2	坂田 希颯	24 kg
大将	2	尾林 悠斗	40 kg

低B-3

道 場		舟川柔道塾	
監 督		野原 悠汰	
先鋒	1	笠原 利鷹	27 kg
中堅	2	藤山 寛大	33 kg
大将	3	藤山 桜菜	24 kg

低D-1

道 場		紅柔道クラブA	
監 督		山田 和昭	
先鋒	1	井上 錬之助	30 kg
中堅	2	岡本 克己	28 kg
大将	3	伊能 慶之助	40 kg

低D-2

道 場		武里柔道クラブ	
監 督		木村 幸二	
先鋒	1	中川 瑠偉	20 kg
中堅	2	宮崎 悠綺	22 kg
大将	3	関 翔生	25 kg

低D-3

道 場		TEIKA柔道クラブB	
監 督		谷村 美咲	
先鋒	1	矢口 湊真	24 kg
中堅	2	清水 理句	32 kg
大将	3	ヨウ ダリル アプリ	27 kg

越谷少年柔道大会 出場選手（低学年の部）

低E-1

道場	新越谷山崎道場A		
監督	佐々木 香		
先鋒			kg
中堅	2	安部田 貞熙	31 kg
大将	3	横内 太一	53 kg

低E-2

道場	蓮田市柔道会		
監督	吉田 正		
先鋒	1	小林 透真	41 kg
中堅	2	篠崎 聡汰	20 kg
大将	3	篠崎 実穂	22 kg

低E-3

道場	柔志館越谷クラブ		
監督	菊地 義伸		
先鋒	1	菊池 楽	26 kg
中堅	2	吉田 凰希	25 kg
大将	3	掛川 勇徳	40 kg

低G-1

道場	川口市柔道連盟クラブB		
監督	飯田 純子		
先鋒	1	松井 歌	25 kg
中堅	2	新井 颯人	25 kg
大将	3	渋瀬 篤人	25 kg

低G-2

道場	葵柔道クラブB		
監督	小金 旭		
先鋒	1	千葉 楠樹	28 kg
中堅	2	佐川 侑	22 kg
大将	2	高橋 咲和	42 kg

低G-3

道場	鶴武館町田道場		
監督	田川 昌孝		
先鋒	1	細田 悠月	19 kg
中堅	2	細田 勇吹	40 kg
大将	3	岩田 まりあ	30 kg

低F-1

道場	喜多道場A		
監督	松本 克也		
先鋒	1	尾崎 華	24 kg
中堅	2	大土井 琉偉	39 kg
大将	3	鯉淵 優実	33 kg

低F-2

道場	修盟館総本部道場		
監督	山崎 恒信		
先鋒	1	廣瀬 栄太	19 kg
中堅	2	川野 恵輔	24 kg
大将	2	ロストム ナビーラ	31 kg

低F-3

道場	杉戸柔道クラブB		
監督	近藤 英一郎		
先鋒	1	齋藤 泰希	19 kg
中堅	2	松本 心美	26 kg
大将	3	松沼 蒼心	55 kg

低H-1

道場	藤代道場		
監督	表 芳彦		
先鋒			kg
中堅	2	市川 大翔	18 kg
大将	3	手塚 統士	22 kg

低H-2

道場	TEIKA柔道クラブA		
監督	谷村 美咲		
先鋒	1	上杉 陸人	25 kg
中堅	2	田中 萌楓	20 kg
大将	3	尾形 優凪	27 kg

低H-3

道場	紅柔道クラブB		
監督	山田 和昭		
先鋒	1	横山 志尽	26 kg
中堅	2	古谷 日依梨	22 kg
大将	3	横山 彩羽	23 kg

越谷少年柔道大会 出場選手（低学年の部）

低I-1

道場	朝霞市スポーツ協会柔道部A		
監督	羽成 伸夫		
先鋒	1	金本 一冴	29 kg
中堅	2	春山 蒼空	25 kg
大将	3	田中 晴道	27 kg

低I-2

道場	新越谷山崎道場B		
監督	佐々木 香		
先鋒			kg
中堅	2	ユジェル エヴィン	28 kg
大将	3	石田 彩陽	31 kg

低I-3

道場	IPPON DOJO モンゴル		
監督	ダグワスレン		
先鋒			kg
中堅	2	プレヴスレン エネレルト	34 kg
大将	3	ダグワスレン イェロールト	40 kg

柔道教室 講師紹介

斉藤 立

プロフィール

所属

ジャパンエレベーターサービスホールディングス株式会社

段位 : 日本傳講道館柔道 四段

得意技 : 内股・体落

主な戦績

- 2021年 グランドスラム・バクー 金メダル
- 2022年 全日本選手権大会 優勝
- 2022年 ワールドマスターズ・エルサレム 金メダル
- 2024年 グランドスラム・カザフスタン 金メダル
- 2024年 パンアメリカンオープン国際大会 金メダル
- 2024年 パリ2024オリンピック競技大会 5位
- 2025年 講道館杯全日本体重別選手権大会 優勝

越谷少年柔道大会 出場選手 (高学年の部)

高A-1

道場		川口市柔道連盟クラブA	
監督		飯田 純子	
先鋒	4	梶屋 賢士朗	34 kg
次鋒	5	松井 継	46 kg
中堅	5	品田 杏	60 kg
副将	6	本田 柊真	49 kg
大将	6	氏家 美桜	62 kg

高A-2

道場		藤見道場A	
監督		萩原 克則	
先鋒	4	荒木 奈緒	37 kg
次鋒	5	野呂 彩華	32 kg
中堅	5	斎藤 涼	50 kg
副将	6	戸張 華笑	47 kg
大将	6	荒木 純哉	53 kg

高A-3

道場		正道館廿楽道場	
監督		伊藤 裕希	
先鋒	3	福丸 愛勇	28 kg
次鋒	5	福丸 清佳	38 kg
中堅	5	草場 紀杏	43 kg
副将	5	稲葉 隼翔	51 kg
大将	6	伊藤 龍之介	56 kg

高C-1

道場		葵柔道クラブA	
監督		小金 旭	
先鋒	4	小仁熊 慶次	55 kg
次鋒	5	野口 ラウル	31 kg
中堅	5	高橋 大和	33 kg
副将	5	千葉 柚樹	46 kg
大将	6	小仁熊 徹志	68 kg

高C-2

道場		杉戸柔道クラブB	
監督		近藤 英一郎	
先鋒	4	関口 樹奈	40 kg
次鋒	5	小泉 悠人	37 kg
中堅	4	中村 碧葉	47 kg
副将	6	高田 瞳	52 kg
大将	6	バトゾリグ スコバト	52 kg

高C-3

道場		TEIKA柔道クラブA	
監督		谷村 美咲	
先鋒	4	岩下 晴飛	39 kg
次鋒	5	井上 涼輔	50 kg
中堅	5	真澄 英一	52 kg
副将	6	矢口 航大	34 kg
大将	6	田中 茉織	55 kg

高B-1

道場		鈴木道場B	
監督		鈴木 康祐	
先鋒	4	菅野 遥稀	52 kg
次鋒	5	上田 寛太	36 kg
中堅	5	佐藤 稜央	61 kg
副将	6	谷本 絃巴	43 kg
大将	6	天野 弦毅	56 kg

高B-2

道場		修盟館総本部道場	
監督		山崎 恒信	
先鋒	3	池田 伊織	30 kg
次鋒	5	竹内 琉十	35 kg
中堅	5	ロストム ラフィク	35 kg
副将	5	川村 奏夢	38 kg
大将	6	大田 和紀	43 kg

高B-3

道場		力善柔道クラブ	
監督		杉村 圭介	
先鋒	4	上野 晃生	30 kg
次鋒	5	安永 一柁	37 kg
中堅	5	岡野 志希	55 kg
副将	6	内海 悠雅	30 kg
大将	6	佐怒賀 太一	45 kg

高D-1

道場		久喜柔道クラブ	
監督		安井 清博	
先鋒	4	関口 結大	28 kg
次鋒	4	伊呂原 優	33 kg
中堅	5	中山 久代	45 kg
副将	6	増山 誠	43 kg
大将	6	陣尾 勇人	46 kg

高D-2

道場		朝霞市スポーツ協会柔道部	
監督		羽成 伸夫	
先鋒	4	林 陽果莉	30 kg
次鋒	5	井上 雄介	32 kg
中堅	4	春山 花凜	38 kg
副将	6	伊藤 矢々	24 kg
大将	6	林 陽菜乃	33 kg

高D-3

道場		越谷市柔道連盟選抜A	
監督		矢吹 晃一	
先鋒	4	山下 智規	26 kg
次鋒	4	安部田 貞臣	28 kg
中堅	4	小山 和華	30 kg
副将	6	高橋 楓	33 kg
大将	6	山下 康介	35 kg

越谷少年柔道大会 出場選手 (高学年の部)

高E-1

道場		紅柔道クラブA	
監督		山田 和昭	
先鋒	4	横山 圭之介	29 kg
次鋒	4	古谷 緋那乃	55 kg
中堅	5	野尻 卓見	63 kg
副将	6	井上 颯真	60 kg
大将	6	松信 昊希	70 kg

高E-2

道場		春岡柔道クラブ	
監督		池田 剛士	
先鋒	4	細井 美礼	40 kg
次鋒	5	池田 翔	34 kg
中堅	5	坂田 一々響	34 kg
副将	6	宮内 海鳳	35 kg
大将	5	小泉 杏	49 kg

高E-3

道場		鶴武館町田道場B	
監督		田川 昌孝	
先鋒	4	鷲谷 斗聖	64 kg
次鋒	5	田所 花	27 kg
中堅	5	岩田 和真	49 kg
副将	6	関根 大斗	47 kg
大将	6	坪山 明香里	62 kg

高G-1

道場		鈴木道場A	
監督		鈴木 康祐	
先鋒	4	谷原 優人	65 kg
次鋒	5	成清 皓臣	37 kg
中堅	5	高島 生智	53 kg
副将	6	國松 薫子	53 kg
大将	6	王 辰仁	60 kg

高G-2

道場		紅柔道クラブB	
監督		山田 和昭	
先鋒	4	高橋 昂	31 kg
次鋒	5	野口 大貴	31 kg
中堅	5	今野 大誠	40 kg
副将	6	横山 進之助	45 kg
大将	6	高橋 広伸	46 kg

高G-3

道場		越谷市柔道連盟選抜B	
監督		三浦 広志	
先鋒	3	菊池 桜丞	22 kg
次鋒	4	高山 椿	22 kg
中堅	5	柿蔭 陸	39 kg
副将	5	石田 乃蒼	40 kg
大将			kg

高F-1

道場		伊勢崎市少年柔道クラブ楽心会	
監督		塩谷 宏介	
先鋒	4	津久井 橙真	25 kg
次鋒	5	片野 翔空	28 kg
中堅	5	中野 秀音	33 kg
副将	5	篠澤 碧	35 kg
大将	6	津久井 小純	36 kg

高F-2

道場		葵柔道クラブB	
監督		小金 旭	
先鋒			kg
次鋒	5	一戸 利飛	27 kg
中堅	5	梅 侑雅	35 kg
副将	5	高橋 和輝	50 kg
大将	6	中野 凱	56 kg

高F-3

道場		舟川柔道塾B	
監督		野原 悠汰	
先鋒	4	藤山 晃士	28 kg
次鋒	5	佐川 虎之介	28 kg
中堅	5	菊地 美温	45 kg
副将			kg
大将	6	遠田 萌々子	47 kg

高H-1

道場		新越谷山崎道場	
監督		佐々木 香	
先鋒	4	大野 颯太	41 kg
次鋒	4	東泉 春希	54 kg
中堅	4	石原 悠生	66 kg
副将	6	宇井 南葵	56 kg
大将	6	石田 笑麗	61 kg

高H-2

道場		舟川柔道塾A	
監督		野原 悠汰	
先鋒	4	澤村 朋樹	25 kg
次鋒	5	岡村 美海	42 kg
中堅	5	湯沢 傳	57 kg
副将	6	西澤 開斗	31 kg
大将	6	岡村 陽大	62 kg

高H-3

道場		鶴武館町田道場A	
監督		田川 昌孝	
先鋒	4	鈴木 想	42 kg
次鋒	5	細田 恵愛	42 kg
中堅	5	川満 逸斗	47 kg
副将	6	吉本 伊織	34 kg
大将	6	名古屋 知里	58 kg

越谷少年柔道大会 出場選手（高学年の部）

高I-1

道場		藤見道場B	
監督		萩原 克則	
先鋒	3	山崎 寛恭	36 kg
次鋒	5	渡部 結萌	33 kg
中堅	5	前田 海翔	44 kg
副将	6	豊田 虎之助	33 kg
大将	6	小川 明帆路	45 kg

高I-2

道場		柔志館越谷クラブ	
監督		菊地 義伸	
先鋒	4	吉田 彪真	29 kg
次鋒	5	井上 幸実	27 kg
中堅	4	菊地 十護	36 kg
副将	5	高山 岬	43 kg
大将	5	大塚 奏太	56 kg

高I-3

道場		四倉柔道会 四倉暢神館	
監督		勝倉 敏明	
先鋒	3	勝倉 陽斗	35 kg
次鋒	5	箱崎 朔也	35 kg
中堅	5	加藤 蒼大	36 kg
副将	6	岡沼 大樹	46 kg
大将	5	勝倉 マシュー	56 kg

高K-1

道場		藤代道場	
監督		表 芳彦	
先鋒	4	表 咲人	30 kg
次鋒	5	相馬 晴大	25 kg
中堅	5	手塚 士道	55 kg
副将	6	石坂 真志	40 kg
大将	6	市川 滉大	45 kg

高K-2

道場		我孫子警察署少年柔道クラブ	
監督		山部 佳苗	
先鋒	4	高石 百々寧	35 kg
次鋒	5	華 佑麟	41 kg
中堅	5	柴崎 凜花	43 kg
副将	6	松岡 虎大郎	39 kg
大将	6	太田 綾香	44 kg

高K-3

道場		IPPON DOJO モンゴル	
監督		ダグワスレン	
先鋒	4	ハリウナー トゥヴシン・エルデネ	36 kg
次鋒	5	ゲレルツォグト ナランガラヴ	36 kg
中堅	5	サインバヤルトゥグス・ヤラルト	42 kg
副将	6	ムンフ・エルデネ スルデ	46 kg
大将	6	ドルジスレン ボル	50 kg

高J-1

道場		杉戸柔道クラブA	
監督		近藤 英一郎	
先鋒	4	宮杉 明奈	40 kg
次鋒	5	松本 優	38 kg
中堅	5	細谷 昂生	64 kg
副将	6	福田 めい	37 kg
大将	6	中村 勇琥	57 kg

高J-2

道場		川口市柔道連盟クラブB	
監督		飯田 純子	
先鋒	4	布施 壱太郎	54 kg
次鋒	5	小林 圭	44 kg
中堅	5	内田 夏愛	54 kg
副将	6	澁谷 優那	46 kg
大将	6	志賀 頼雅	58 kg

高J-3

道場		日曜柔道 正強塾	
監督		久家 浩	
先鋒	3	濱田 夏樹	30 kg
次鋒	5	濱田 柚葉	30 kg
中堅	4	福田 未来	63 kg
副将	5	山田 和澄	38 kg
大将	6	澤頭 和	41 kg

高L-1

道場		喜多道場	
監督		柏本 克也	
先鋒	4	森廣 奏向	40 kg
次鋒	5	谷田 悟	45 kg
中堅	5	杉浦 陽宏	75 kg
副将	6	佐藤 隆	38 kg
大将	6	内田 花菜	43 kg

高L-2

道場		TEIKA柔道クラブB	
監督		谷村 美咲	
先鋒	4	加山 鎮銘	34 kg
次鋒	5	上杉 悠人	34 kg
中堅	5	佐藤 奏真	53 kg
副将	6	岩下 青澄	43 kg
大将	6	徳永 晴万	57 kg

祝

第10回 ガーヤちゃん杯争奪

越谷少年柔道大会開催

越谷市柔道連盟

越谷市柔道連盟加盟団体

越谷柔道会 代表 三浦 広志
毎週土曜日 18:00 ~ 21:00・日曜日 18:00~20:00
越ヶ谷高校柔道場にて稽古

柔志館 越谷クラブ 代表 菊地義伸
毎週火・木曜日 18:30 ~ 20:30・土曜日 18:30 ~ 21:00
越谷富士中学校柔道場にて稽古

新越谷 山崎道場 代表 山崎茂樹
毎週、土曜 14:30 ~ 18:00・日曜 9:00 ~ 12:30
越谷東高校柔道場にて稽古

柔誠館 高橋道場 代表 高橋 洋一
毎週、水・土・日曜 19:00 ~ 21:00
越谷西中柔道場にて稽古